



LINEE GUIDA PER IL COMMERCIO

Soluzioni per l'Accessibilità





SIAMO TUTTI CITTADINI SIAMO TUTTI CLIENTI

Fare la spesa, prendere un caffè o comprare un abito sono semplici azioni quotidiane solo in una città ospitale e accessibile per tutti. **Vivere** in una città accessibile **in modo indipendente nel pieno della propria autonomia personale è una prerogativa** fondamentale a cui **tutte le persone hanno diritto**, ma l'accessibilità non è solo frutto di una applicazione scolastica delle norme che riguardano l'abbattimento delle barriere architettoniche. **È un processo più complesso che deve coinvolgere necessariamente le imprese, gli imprenditori, i tecnici e la pubblica amministrazione.**

Per raggiungere questo obiettivo è necessario creare le premesse, culturali prima, **tecniche** poi, per trovare soluzioni che siano **in grado di garantire una città accogliente, amichevole e fruibile** attenta alle esigenze di **famiglie con bambini piccoli, anziani, persone con disabilità motoria, sensoriale (vista e udito) e cognitiva.**

Per dare corpo a queste semplici dichiarazioni di principio si è dato vita nel nostro comune **all'ufficio benessere ambientale** che **aiuta i tecnici, le imprese e i cittadini** a vivere in una città più accessibile per tutti, e **questa pubblicazione** intende operare **una azione culturale e tecnica** a supporto di questi obiettivi.

Queste **Linee Guida sono state condivise** con tutte le organizzazioni, come **ASCOM-Confcommercio, Confesercenti, Confartigianato, CNA, Confindustria Emilia, e tecniche Ordine Architetti, Ordine Ingegneri, Ordine dei Periti Industriali, Collegio Geometri e Comitato Ferrarese Area Disabili** che hanno dato **il loro prezioso contributo** affinché questo lavoro fosse **frutto di un impegno condiviso** finalizzato a **migliorare la nostra città, la nostra rete commerciale**, in sostanza, **la qualità della vita per tutti i cittadini**, compresi i **turisti** che sono residenti temporanei.

Tiziano Tagliani

Sindaco di Ferrara

Aldo Modonesi

Assessore LL.PP.

Roberto Serra

Assessore al Commercio

Prescrizioni e suggerimenti

In queste **schede di sintesi** sono elencati tutti gli spazi, declinanti nei **singoli elementi** che li compongono, e le **caratteristiche che questi devono fornire** per garantire **accessibilità per tutti** rispettando le normative e le indicazioni finalizzate a realizzare la **migliore soluzione seguendo le indicazioni dello Universal Design**.

Parcheggi | park CUDE

Individuare parcheggi CUDE (Contrassegno Unico Disabili Europeo) delle dimensioni previste dal Codice della Strada avendo cura di:

- collocarlo **nelle immediate vicinanze della struttura**
- ove possibile prevedere una copertura del parcheggio e del percorso
- garantire che tutto lo sviluppo del percorso risulti **completamente accessibile e ben segnalato**

Segnaletica esterna | entrata alternativa accessibile

- Un servizio non segnalato NON esiste!
- **L'accessibilità dei servizi**, anche se con accessi secondari, **deve sempre essere segnalata**.
- Assicurarsi che le informazioni siano **scritte con caratteri ingranditi** e con **buon contrasto cromatico**.
- **I percorsi tattilo-plantare**, e le cosiddette guide naturali, consentono l'orientamento in luoghi e spazi ampi ma vanno correttamente **progettati con la consulenza di personale specializzato**. Lo stesso anche per **le mappe tattili di orientamento**.
- La scelta dei logotipi da utilizzare nella segnaletica è molto importante, se ne consiglia la verifica con gli uffici preposti.

Ingresso | uscite di sicurezza | porte, maniglie, soglie, rampe, gradini

- Un semplice gradino all'ingresso, o all'interno del negozio, può compromettere l'accesso e la visita al locale per le persone che si muovono utilizzando la carrozzina costituendo anche un inciampo per tutti coloro che camminano.
- Per eliminare un piccolo dislivello è sufficiente inclinare la soglia corrispondente alla larghezza della porta (max 2,5 cm.). Occorre sempre valutare che l'inclinazione della soglia, anche se per un piccolo tratto, **non deve superare il 5%**. Per dislivelli maggiori è possibile sfruttare lo spazio interno del locale o lo spazio tra le vetrine per realizzare una rampa con una larghezza minima di 90 cm.
- **La porta di ingresso** deve essere leggera e manovrabile e con una maniglia di facile presa posta a 90 cm da terra, meglio se dotata di sistema di **apertura automatica**, dove è possibile sono da **preferire porte scorrevoli**.

Spazi interni e percorsi | larghezze, rampe, gradini,

- Arredi (casce, banchi distribuzione, tavoli, seggiole, scaffalature, attaccapanni, ecc...)
- **Il posizionamento di piante** o di **altri elementi di arredo** esterni non deve limitare lo spazio



di passaggio e **costruire fonte di pericolo per le persone cieche o ipovedenti.**

- **Gli spazi interni** al locale devono essere **sgombri e sufficientemente ampi** in modo da permettere alle persone in carrozzina di effettuare tutte le manovre necessarie ai loro spostamenti, **liberi da tappeti e zerbini** che possono costituire motivo di inciampo e di pericolo anche per le persone cieche e ipovedenti e per le persone con difficoltà di deambulazione.
- **I prodotti** devono essere offerti in modo che siano **facilmente raggiungibili da tutti**, anche dalle **persone di bassa statura o sedute in carrozzina.**
- All'interno dei locali deve essere possibile superare i dislivelli con rampe o mezzi di sollevamento verticali. Le rampe, dotate di corrimano e pavimentazione antisdrucciolo, facilitano la mobilità di anziani, persone in carrozzina, ciechi, ipovedenti e mamme con il passeggino.
- E' consigliabile realizzare **rampe con colori e materiali diversi** per evidenziare alle persone ipovedenti il cambio di pendenza del percorso. Nel caso in cui vi siano **gradini sul percorso**, devono essere messi **ben in evidenza** in modo da evitare possibili inciampi.
- Le piattaforme elevatrici (del tipo a pantografo) permettono la mobilità dei clienti in spazi limitati e possono essere utili anche per movimentare le merci.
- **I servoscala sono sempre da evitare** per le difficoltà legate al funzionamento e continua necessità di manutenzione.
- Nei bar e ristoranti si devono prevedere **alcuni tavoli facilmente raggiungibili** dalle persone in carrozzina e con un'altezza libera sottostante **non inferiore a 70 cm** per consentire un accosto frontale al tavolo anche da parte di chi utilizza una carrozzina per muoversi.
- Parte del **banco di distribuzione e la cassa** devono avere una altezza di **90 cm da terra.**

Camerino di prova | dimensioni, seduta, specchio, attaccapanni, porta,

- I camerini di prova devono essere abbastanza ampi da accogliere una persona in carrozzina ed essere dotati di **appedini in scala ogni 20 cm** con altezze da 120 a 160 cm; con sistema di **chiusura a tenda** (piombata) ed **un ripiano ribaltabile o una seduta idonea.**

Servizi igienici | Sanitari, porta, dispenser (portasapone, porta salvietta, carta igienica), allarme, doccia, attaccapanni, cestino, scopino

A prescindere dalla destinazione d'uso, in qualsiasi edificio, **è essenziale** realizzare **servizi igienici accessibili.**

La soluzione del **bagno esclusivo** ultra accessoriato **solo per gli "handicappati"** è poco logica e **discriminante.**

Questa soluzione è da considerare **NON a norma** quando sono imposti servizi igienici distinti per sesso. E' necessario quindi **realizzare due bagni distinti per UOMO e DONNA** di dimensioni più ampie ed entrambi **attrezzati** per l'utilizzo anche da parte di persone in sedia a ruote, **ma fruibili per tutti.** Tale soluzione consente risparmi in termini di spazio, costi e gestione.

- Le porte di accesso devono essere larghe **almeno 80 cm.** (luce netta), sono da preferire **porte scorrevoli** (esterne o interne) o **rototraslanti.**
- Il wc e il lavabo devono avere spazi di manovra per facilitare l'accostamento della carrozzina (non meno di 80 cm); lo spazio di rotazione non deve essere inferiore a cm 130.
- **I comandi dei rubinetti** preferibilmente **a sensore.**
- **Il maniglione** a fianco del water (sulla parete sul lato opposto allo spazio di accostamento)

deve essere facilmente utilizzabile da una persona in carrozzina.

- La carta igienica, scarico acqua, **allarme (utilizzabile anche in caso di caduta)**, doccia devono essere facilmente utilizzabili e raggiungibili.

Segnaletica interna | servizi igienici, ascensore, scale mobili, cassa, uscita di emergenza, uscita

- Un servizio non segnalato NON esiste!
- L'accessibilità dei servizi, anche se con accessi secondari, deve sempre essere segnalata.
- Percorsi con ingressi secondari, bagni accessibili, percorsi con rampe, ecc.. vanno sempre segnalati assicurandosi della perfetta visibilità delle informazioni.
- Assicurarsi che le **informazioni** siano **scritte con caratteri ingranditi** e con **buon contrasto cromatico**.
- Il braille è un tipo di scrittura conosciuta dal 6/7% dei ciechi. Valutare attentamente la scelta dei materiali di comunicazione e informazione.
- I percorsi tattili plantari, e le cosiddette guide naturali, consentono l'orientamento in luoghi e spazi ampi ma vanno correttamente progettati con la consulenza di personale specializzato. Lo stesso anche per le mappe tattili di orientamento.
- La scelta dei logotipi da utilizzare nella segnaletica è molto importante, se ne consiglia la verifica con gli uffici preposti.

I principi dello Universal Design

Sono anni che si è introdotto in Italia lo Universal Design sul cui argomento però non esiste una conoscenza diffusa e consolidata. I commercianti e gli impresari in genere pensano che sia un argomento tecnico di cui se ne deve occupare l'Architetto, il Geometra o l'Ingegnere.

Lo Universal Design riguarda la **Qualità della struttura**, la **Qualità del Servizio** che viene offerto e la **Qualità della relazione** che si instaura con il **cliente all'interno dei propri locali commerciali**. È quindi compito dell'imprenditore conoscere queste semplici 7 regole.

Principi Universal Design | Principi ispiratori delle Linee Guida

- **PRINCIPIO 1 | EQUITÀ** | uso equo: utilizzabile da chiunque.
- **PRINCIPIO 2 | FLESSIBILITÀ** | uso flessibile: si adatta a diverse abilità.
- **PRINCIPIO 3 | SEMPLICITÀ** | uso semplice ed intuitivo: l'uso è facile da capire.
- **PRINCIPIO 4 | PERCETTIBILITÀ** | il trasmettere le effettive informazioni sensoriali.
- **PRINCIPIO 5 | TOLLERANZA ALL'ERRORE** | minimizzare i rischi o azioni non volute.
- **PRINCIPIO 6 | CONTENIMENTO DELLO SFORZO FISICO** | utilizzo con minima fatica.
- **PRINCIPIO 7 | MISURE E SPAZI SUFFICIENTI** | rendere lo spazio idoneo per l'accesso e l'uso.



	Parcheggi CUDE	Segnaletica esterna	Ingresso/uscite di sicurezza	Spazi interni, arredi e percorsi	Servizi Igienici	Segnaletica Interna ed Esterna
ARTIGIANATO	●	●	●	●		
COMMERCIO	●	●	●	●	●*	●*
PUBBLICI ESERCIZI	●	●	●	●	●	
STRUTTURE RICETTIVE	●	●	●	●	●	●
LOCALI DI PUBBLICO SPETTACOLO	●	●	●	●	●	●
ATTIVITÀ DI SERVIZIO	●	●	●	●	●	●#
ATTIVITÀ SANITARIE E PARASANITARIE	●	●	●	●	●	●

NOTE

* Se la superficie è superiore a 250 metri

Ambulatori, poliambulatori, studi medici.

Gli Autori Fausto Bertone e Roberto Vitali per questo lavoro si sono ispirati a progetti già realizzati in Italia in altre città come Varese, Pordenone, Padova, ecc...
I disegni originali sono stati realizzati dall'Arch. Luca Roversi.

FOCUS SULLE ENTRATE CON SOGLIA PER I LOCALI PUBBLICI O APERTI AL PUBBLICO.

È un ostacolo spesso insormontabile la soglia massima consentita dalle norme di 2,5 cm., soprattutto se associato all'apertura di una porta di ingresso, sia a filo soglia che entro soglia.

ENTRATA CON SOGLIA



1 È un ostacolo spesso insormontabile la soglia massima consentita di 2,5 cm, **soprattutto se associato all'apertura di una porta manuale**, sia a filo soglia che entro soglia

POSSIBILE SOLUZIONE

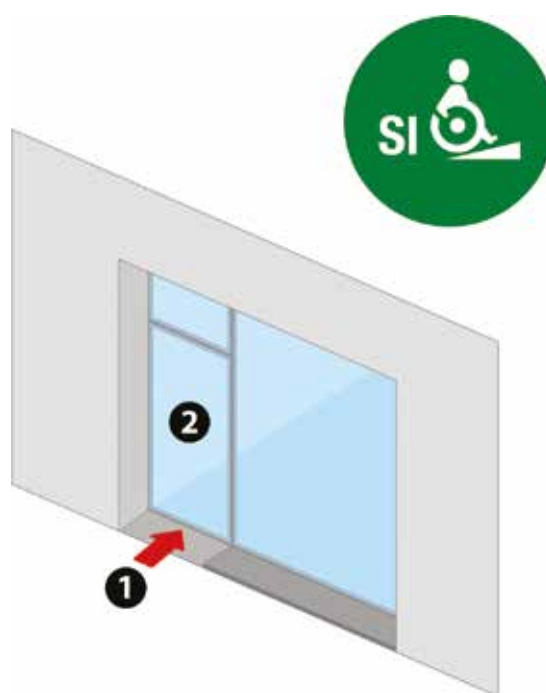

1 **Inclinazione della soglia** per superare un gradino di **massimo 2,5 cm**
1 **Pendenza massima** consentita **5%**
2 **Porta larghezza luce netta 90 cm**



ESEMPI DI SOLUZIONI PER IL SUPERAMENTO DI DISLIVELLI SUPERIORI A 2,5 CM.

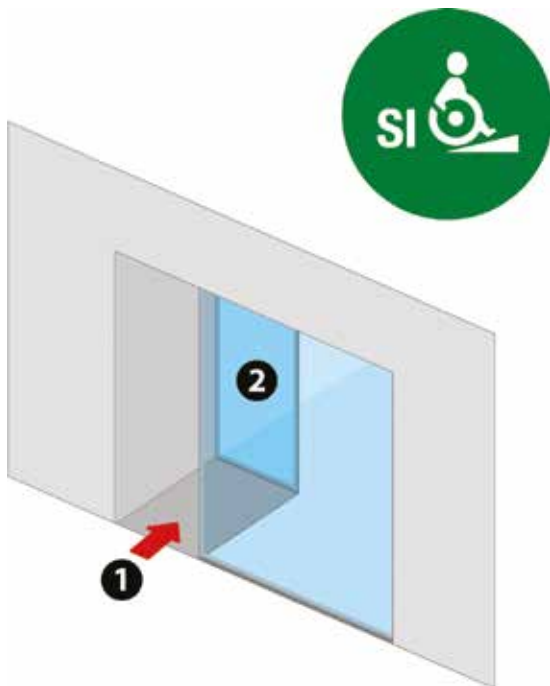

- 1 Piano inclinato con **pendenza massima 5%**
- 2 Porta automatica (consentita sia porta ad anta che porta scorrevole) **ATTENZIONE!** Se si installa porta manuale **è necessario realizzare prima della porta, un piano orizzontale di cm 150x150**
- 2 porta larghezza **luce netta minima cm 90**

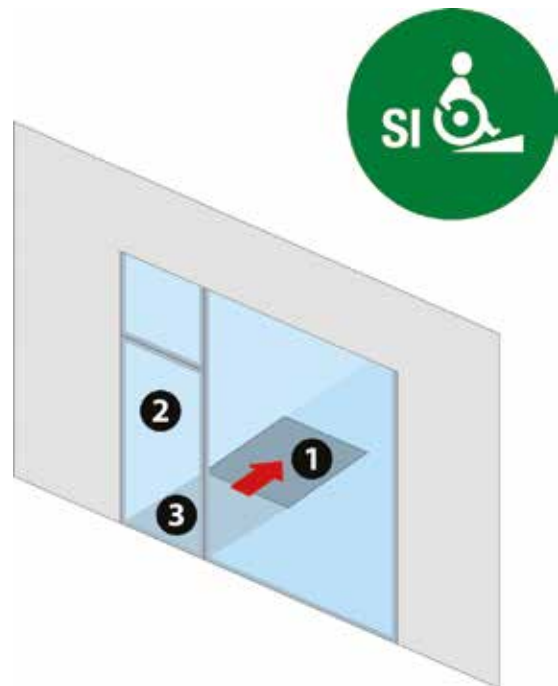

- 1 Piano inclinato con **pendenza massima 5%**
- 2 Porta automatica (consentita **sia porta ad anta che porta scorrevole**)
- 3 Piano orizzontale (**minimo 120 cm**)

ESEMPI DI SOLUZIONI PER IL SUPERAMENTO DI DISLIVELLI SUPERIORI A 2,5 CM.

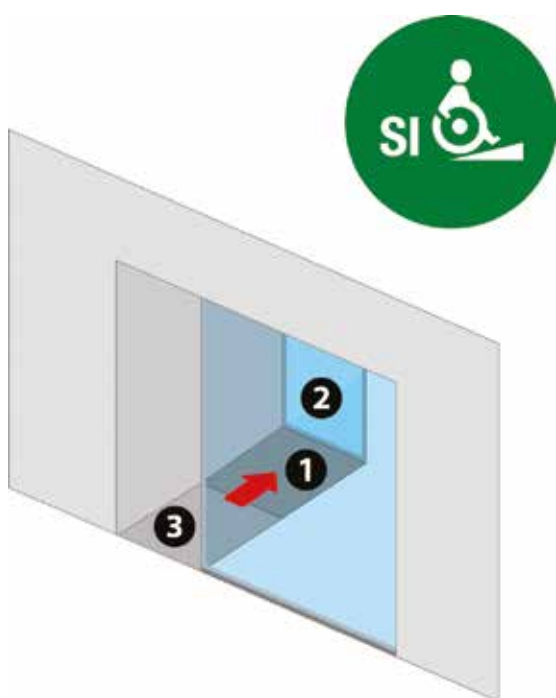

- 1** Piano inclinato con **pendenza massima 5%**
- 2** Porta automatica (consentita sia porta ad anta che scorrevole)
- 3** Piano orizzontale (**minimo cm. 120**)

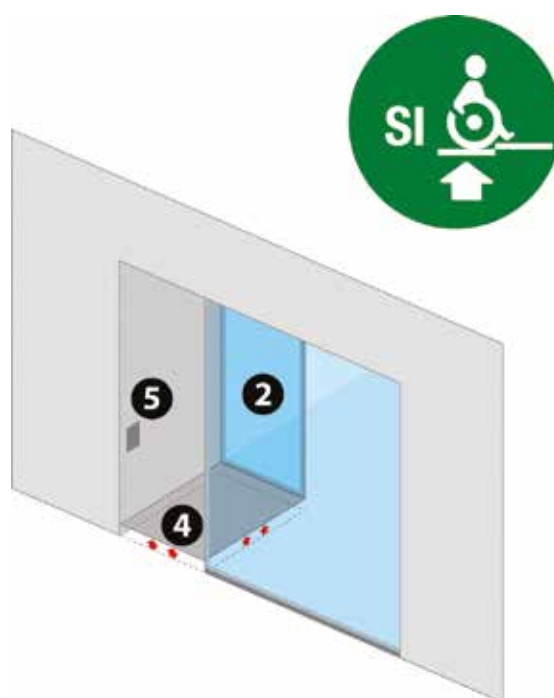

- 2** Porta automatica (consentita sia porta ad anta che porta scorrevole)
- 4** Piattaforma elevatrice a pantografo
- 5** Pulsante piattaforma elevatrice (installazione tra 90 e 120 cm)



ESEMPI DI SOLUZIONI PER IL SUPERAMENTO DI DISLIVELLI SUPERIORI A 2,5 CM.



- 1** Soglia esistente
- 2** Porta automatica (consentita **sia porta ad anta che porta scorrevole**)
- 3** Rampa mobile
- 7** Campanello chiamata. (Installazione tra 90 e 120 cm)

ACCESSIBILITÀ CONDIZIONATA

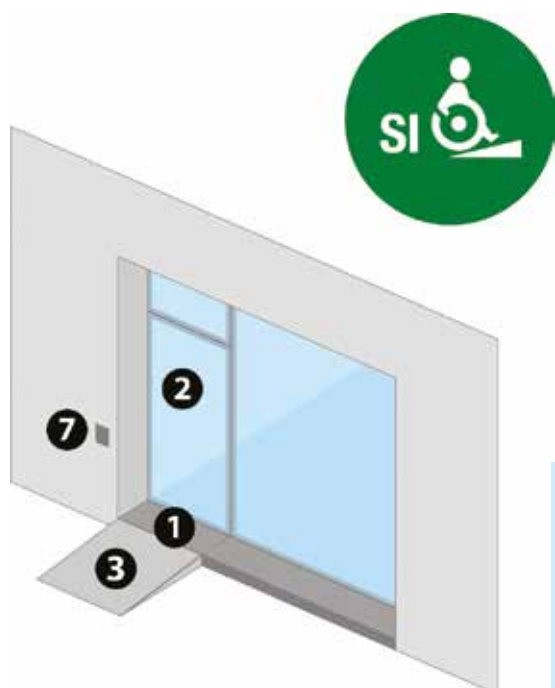

- 1** Soglia esistente
- 2** Porta automatica (consentita **sia porta ad anta che porta scorrevole**)
- 3** Rampa mobile
- 7** Campanello chiamata. (Installazione tra 90 e 120 cm)

CAMERINO DI PROVA

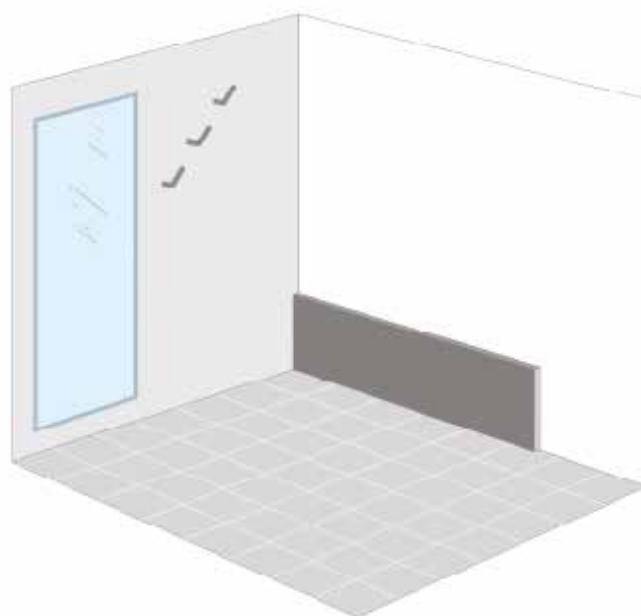
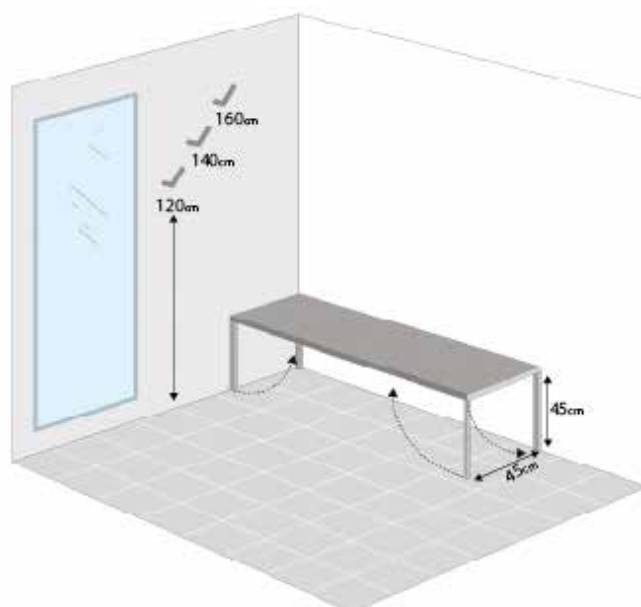

Specchio **a figura intera**

Appendiabili ad altezze differenziate (120,140,160 cm.)

Panca per seduta reclinabile (larghezza minima seduta 45 cm.)

N.B. la panca richiudibile **consente di recuperare spazio di rotazione** (vedi immagini seguenti)



BANCO DISTRIBUZIONE ALIMENTI | BANCO CASSA

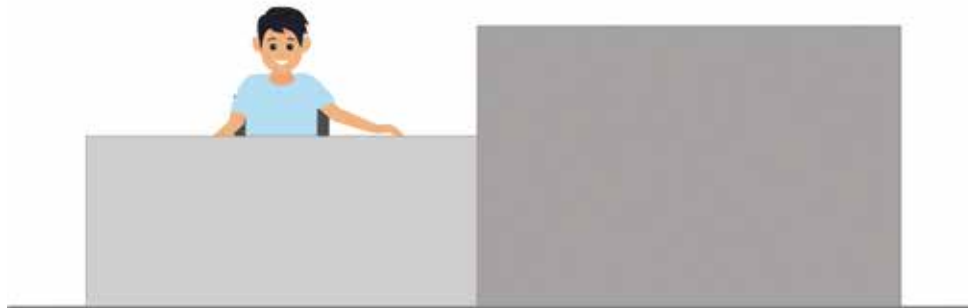
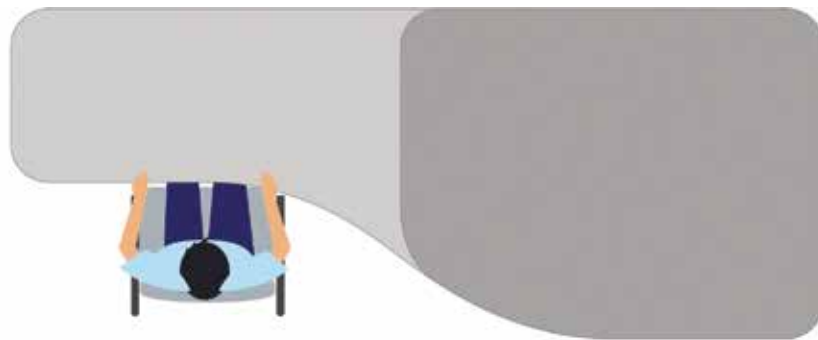

BANCO DISTRIBUZIONE ALIMENTI | BANCO CASSA

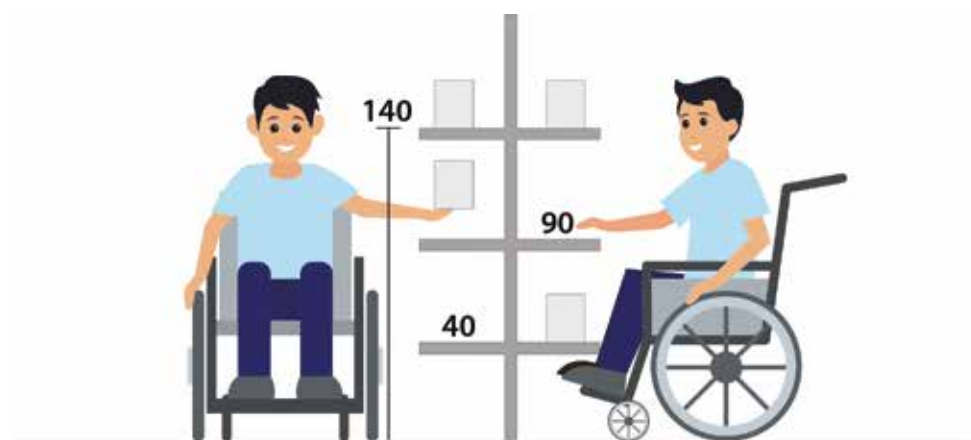



ASCENSORE | Posizione tastiera Braille | Info sui piani

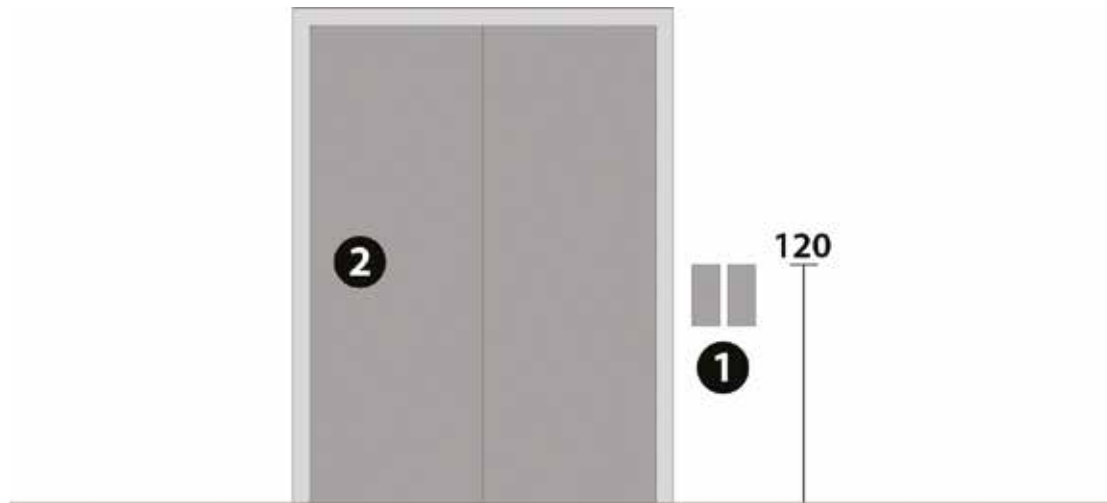

- 1 La tastiera di chiamata dell'ascensore deve essere ad altezza massima 120cm
- 2 La tastiera interna deve essere centrale

Esempio di tastiera con numerazione in Braille | Tastiera Braille e Info sul piano

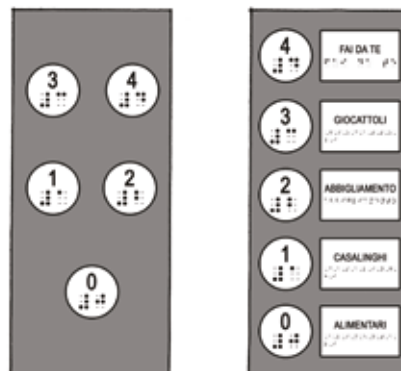

SERVIZIO IGIENICO

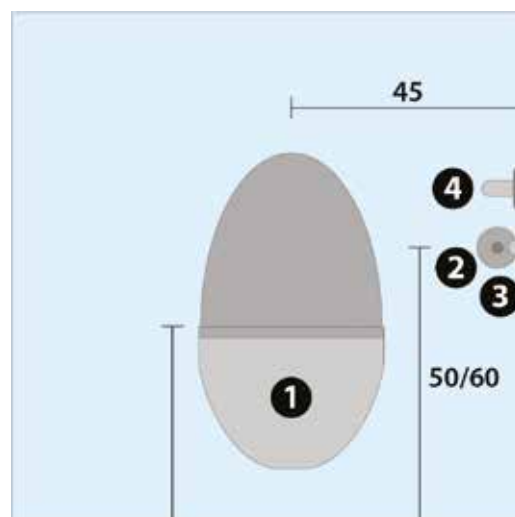
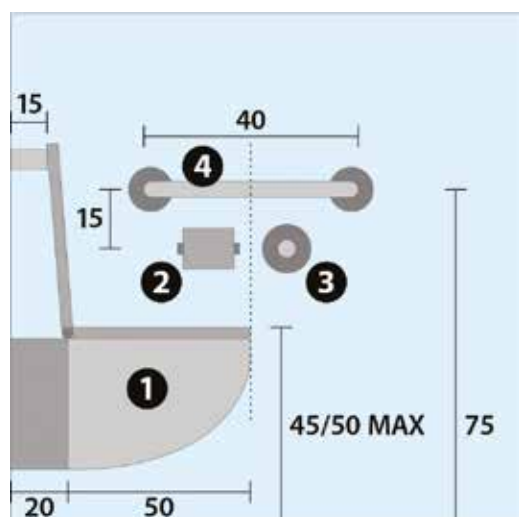

Qualora sia necessario realizzare un servizio igienico per ciascun sesso, al posto della scontata soluzione a tre (uomo-donna-disabile), si devono realizzare semplicemente due bagni di dimensioni più ampie dello standard, attrezzati anche per l'utilizzo da parte di persone su sedia a ruote.

1 Water closed
2 Carta igienica

3 Pulsante scarico acqua
4 Maniglione per trasferimento

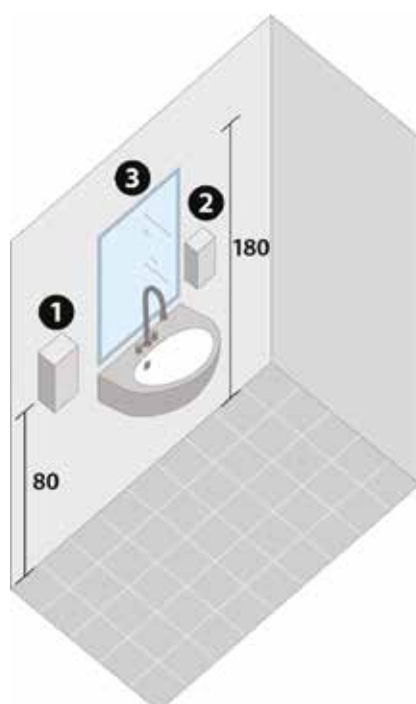

1 Carta asciugamani
2 Dispenser sapone

3 Secchio (da 80 a 180 cm di altezza)
4 Spazio libero sotto lavandino

LINEE GUIDA PER IL COMMERCIO
SOLUZIONI PER L'ACCESSIBILITÀ

È una
pubblicazione a cura
dell'Ufficio Benessere Ambientale

Per informazioni
Ufficio Benessere Ambientale
ufficiobenessereambientale@comune.fe.it
Tel. +39 0532 419356

Tutti i diritti riservati ©